

ISOLAMBOX

ISOLAMBOX ColdFold®

CATALOGO ISOLAM BOX

Il catalogo ISOLAMBOX racchiude diverse soluzioni isothermiche sulla base delle necessità di trasporto, mantenimento della temperatura e target di posizionamento del prodotto del cliente. Include infatti dai sistemi classici in EPS a sistemi più innovativi per l'ottimizzazione degli spazi, grazie a scatole fornite piatte pronte per un facile e rapido montaggio, anche interamente personalizzabili.

E' possibile ottenere diversi risultati abbinando le diverse soluzioni. Isonova si potrà occupare dello sviluppo del Packaging, guidando il cliente nella scelta del packaging più adatto e, su richiesta specifica, può progettare un packaging su misura.

La quantità di refrigerante necessaria può variare in funzione delle caratteristiche ambientali e del contenuto durante il trasporto.

Il cliente è tenuto a portare avanti i test adeguati per approvare la soluzione scelta. Sotto richiesta come servizio aggiuntivo, Isonova può eseguire i calcoli teorici per simulare la quantità di refrigerante necessaria a mantenere la temperatura richiesta in funzione del prodotto contenuto e della temperatura esterna prevista.

CODICI (in sequenza):

DESCRIZIONE: SC (SCATOLA), C (CONFEZIONE)

CODICE MATERIALE: 326 (2mm), 332 (3mm), 464 (4mm), EPS30 (30mm), EPS38 (38mm), EPS45 (45mm), EPS50 (50mm), PP30 (30mm)

MISURE: in mm

MODELLO: AM (americana), AU (automontante), CO (cofanetto)

ACCESSORI:

- **BUSTE TERMICHE PER ISOLAMENTO ADDIZIONALE O PER SEPARAZIONE DAL REFRIGERANTE**
- **REFRIGERANTI**
- **FILM ESTENSIBILE**
- **SU RICHIESTA, E' POSSIBILE LA FORNITURA DI DATA LOGGER**

TUTTI GLI ARTICOLI SU CATALOGO SONO FORNITI IN CONFEZIONI DA 5 (SCATOLE) O 10 (REFRIGERANTI) O 50 (BUSTE) PEZZI OGNUNA. LE CASSE IN EPS IN QUANTITA' MINIMA DI UNA PEDANA.

E-COMMERCE E FARMACEUTICO – TRASPORTO FINO A 48H CORRIERE STANDARD (TEMPERATURA FRIGO)

SISTEMA PIEGHEVOLE – PERSONALIZZABILE – ALTA QUALITA'

SISTEMA ISOLAMBOX in LAMINIL

QUESTE SCATOLE ISOLAMBOX BASE LAMINIL SONO DISPONIBILI UNICAMENTE NEL CODICE 464 PLASTIFICATO ARGENTO (ESTERNO)/ CARTA KRAFT (INTERNO).

SPESSORE 4mm: COD 464

KIT ADDIZIONALI PER MODELLI AMERICANE DI 6 PARETI DA 4CM IN EPS PER INCREMENTARE LA DURATA DELLA TENUTA TERMICA FINO A 48H IN ABBINAMENTO A SUFFICIENTE QUANTITA' DI REFRIGERANTE.

MODELLO AMERICANA (FEFCO 0204):

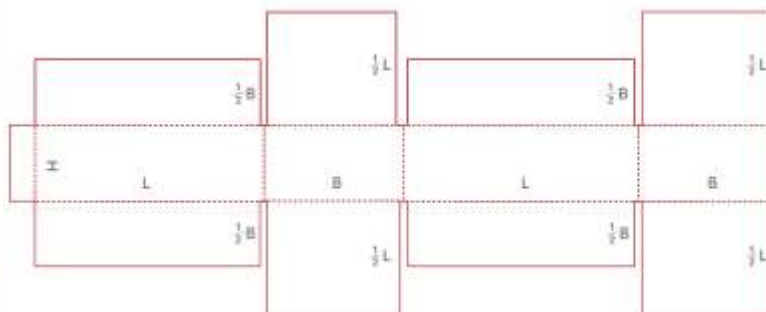

ISONOVA s.r.l.

Cap. Soc. €200.000,00 i.v. - Sede e Stabilimento: Via Brandizzo,144 - 10088 Volpiano (TO) Italy
tel +39 0119955476 - fax +39 011 9955477 - email: info@isonova.it

www.isonova.it | www.laminil.it | www.ledopack.it

C.F. / P. IVA / TVA / VAT - IT 04425740018 - R.I. Torino 2539/1983 - R.E.A. TO 632256

SCC464400300200AM **PESO carta+plastica**
40X30X20cm (4mm) Kg 0,295
CONFEZIONE DA 5 PZ
DIMENSIONI CONFEZIONE: 710x510x67mm

SCC464470260300AM
47X26X30cm (4mm) Kg 0,361
CONFEZIONE DA 5 PZ
DIMENSIONI CONFEZIONE: 770X760X75mm

SCC464600400360AM
60x40x36cm (4mm) Kg 0,652
CONFEZIONE DA 5 PZ
DIMENSIONI CONFEZIONE: 960x1000x60mm

SCC464450400310AM
45X40X31cm (4mm) Kg 0,3829
CONFEZIONE DA 5 PZ
DIMENSIONI CONFEZIONE: da definire

KIT PARETI PESO plastica

SCKEPS4400300200 Kg 0,4240
KIT ADDIZIONALE DI 6 PARETI DA 4cm PER INCREMENTO DURATA TENUTA
TERMICA (SCA 40x30x20):
CONFEZIONE DA 5 KIT
DIMENSIONI CONFEZIONE: da verificare

SCKEPS4470260300 Kg 0,5967
KIT ADDIZIONALE DI 6 PARETI DA 4cm PER INCREMENTO DURATA TENUTA
TERMICA (SCA 47x26x30):
CONFEZIONE DA 5 KIT
DIMENSIONI CONFEZIONE: da verificare

SCKEPS4600400360 Kg 1,1362
 KIT ADDIZIONALE DI 6 PARETI DA 4cm PER INCREMENTO DURATA TENUTA
 TERMICA (SCA 60x40x36):
 CONFEZIONE DA 5 KIT
 DIMENSIONI CONFEZIONE: da verificare

SCKEPS450400310 Kg 0,8078
 KIT ADDIZIONALE DI 6 PARETI DA 4cm PER INCREMENTO DURATA TENUTA
 TERMICA (SCA 45X40X31):
 CONFEZIONE DA 5 KIT
 DIMENSIONI CONFEZIONE: da verificare

		dimensione utili rimanenti interne alla scatola isolata	volume libero utile
			L
LARGHEZZA	470	389	15,25
Lunghezza	260	179	
ALTEZZA	300	219	
LARGHEZZA	400	319	8,31
Lunghezza	300	219	
ALTEZZA	200	119	
LARGHEZZA	600	519	46,19
Lunghezza	400	319	
ALTEZZA	360	279	
LARGHEZZA	450	395	27,00
Lunghezza	400	328	
ALTEZZA	310	269	

E-COMMERCE E FARMACEUTICO – TRASPORTO FINO A 48H CORRIERE STANDARD (TEMPERATURA AMBIENTE)

SISTEMA PIEGHEVOLE – PERSONALIZZABILE – ALTA QUALITA'

SISTEMA ISOLAMBOX in LAMINIL

QUESTE SCATOLE ISOLAMBOX BASE LAMINIL SONO DISPONIBILI UNICAMENTE NEL CODICE 464 PLASTIFICATO ARGENTO (ESTERNO)/ CARTA KRAFT (INTERNO).

SPESSORE 4mm: COD 464.

DA UTILIZZARE IN ABBINAMENTO A SUFFICIENTE QUANTITA' DI REFRIGERANTE.

MODELLO AMERICANA (FEFCO 0204):

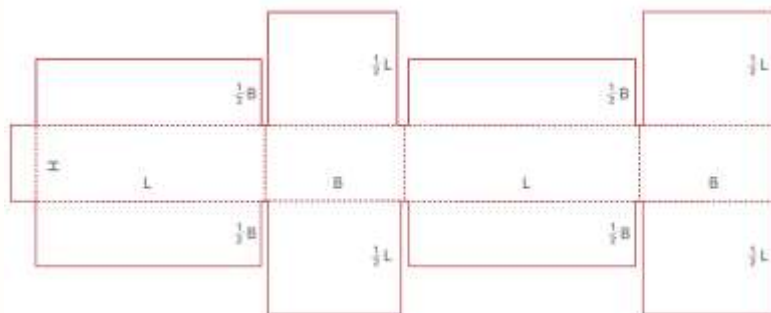

PESO carta+plastica

Kg 0,159

SCC464375225135AM

37,5X22,5X13,5cm (4mm)

CONFEZIONE DA 5 PZ

DIMENSIONI CONFEZIONE: 460x570x60mm

ISONOVA s.r.l.

Cap. Soc. €200.000,00 i.v. - Sede e Stabilimento: Via Brandizzo,144 - 10088 Volpiano (TO) Italy
tel +39 0119955476 - fax +39 011 9955477 - email: info@isonova.it

www.isonova.it | www.laminil.it | www.ledopack.it

C.F. / P. IVA / TVA / VAT - IT 04425740018 - R.I. Torino 2539/1983 - R.E.A. TO 632256

SCC464370200200AM

37x20x20cm (4mm)

CONFEZIONE DA 5 PZ

DIMENSIONI CONFEZIONE: 560x570x60mm

PESO carta+plastica

Kg 0,204

MODELLO COFANETTO (FEFCO 0212mod):

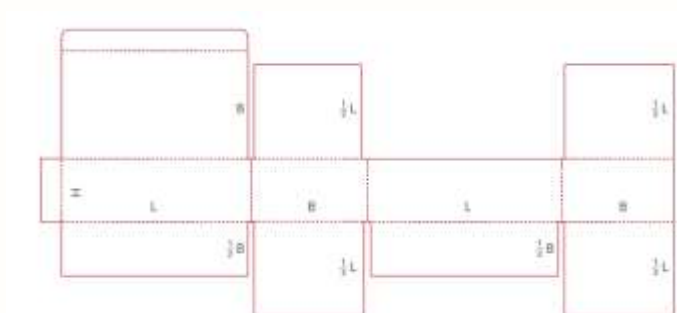

SCC464400235150CO

40x23,5x15cm (4mm)

CONFEZIONE DA 5 PZ

DIMENSIONI CONFEZIONE: da verificare

PESO carta+plastica

Kg 0,225

ASPORTO - TRASPORTO FINO A 2H**SISTEMA PIEGHEVOLE - PERSONALIZZABILE - ALTA QUALITA'****SISTEMA ISOLAMBOX in LAMINIL**

QUESTE SCATOLE ISOLAMBOX BASE LAMINIL SONO DISPONIBILI UNICAMENTE NEL CODICE 326 IN CARTA KRAFT
SPESSORE 2mm: COD 326.

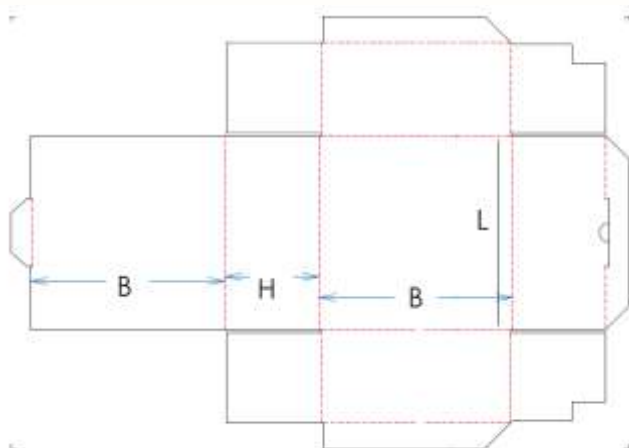
AUTOMONTANTE:

SCC32613013075AU
13x13x7,5cm (2mm)
CONFEZIONE DA 5 PZ
DIMENSIONI CONFEZIONE: da verificare

PESO carta+plastica
Kg 0,019

SCC326210210105AU
 21x21x10,5cm (2mm) Kg 0,044
 CONFEZIONE DA 5 PZ
 DIMENSIONI CONFEZIONE: da verificare

SCC326260260120AU
 26x26x12cm (2mm) Kg 0,082
 CONFEZIONE DA 5 PZ
 DIMENSIONI IMBALLO: 570x830x22mm

BIO ISOLAMBOX AUTOMONTANTE:



SCCBIO332220165045AU **PESO carta+plastica**
 22x16,5x4,5cm (2mm) Kg 0,023
 CONFEZIONE DA 5 PZ
 DIMENSIONI CONFEZIONE: da verificare

Le scatole in Laminil sono interamente personalizzabili, in termini di misure, modello, finitura e stampa. Per esempio:



E-COMMERCE E FARMACEUTICO - TRASPORTO FINO A 48H CORRIERE STANDARD (TEMPERATURA FRIGO e TEMPERATURA FREEZER)

SISTEMA PIEGHEVOLE - RAPIDO MONTAGGIO

ColdFold® EPS



3kg - 1 Piece

ColdFold®

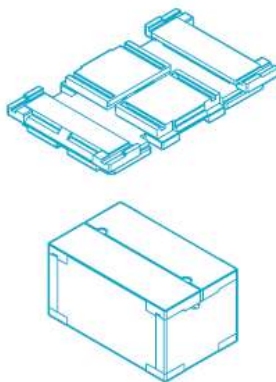

Specifications

External Length	343mm
External Width	212mm
External Height	180mm
Thickness	28mm
Internal Length	287mm
Internal Width	156mm
Internal Height	124mm

5kg - 1 Piece

ColdFold®
ColdFold XT®

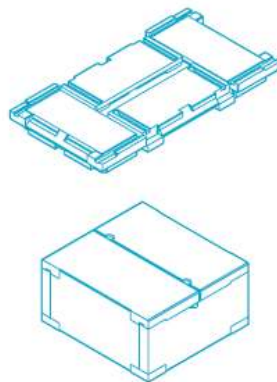

Specifications

External Length	362mm
External Width	340mm
External Height	180mm
Thickness	30mm
Internal Length	302mm
Internal Width	280mm
Internal Height	120mm

10kg - 2 Piece

ColdFold®

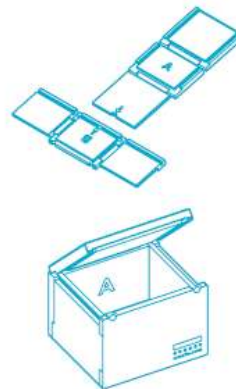

Specifications

External Length	416mm
External Width	372mm
External Height	290mm
Thickness	38mm
Internal Length	340mm
Internal Width	296mm
Internal Height	214mm

20kg - 2 Piece

ColdFold®

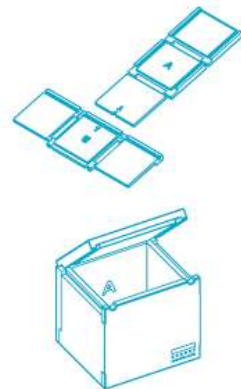

Specifications

External Length	450mm
External Width	400mm
External Height	400mm
Thickness	45mm
Internal Length	360mm
Internal Width	310mm
Internal Height	310mm

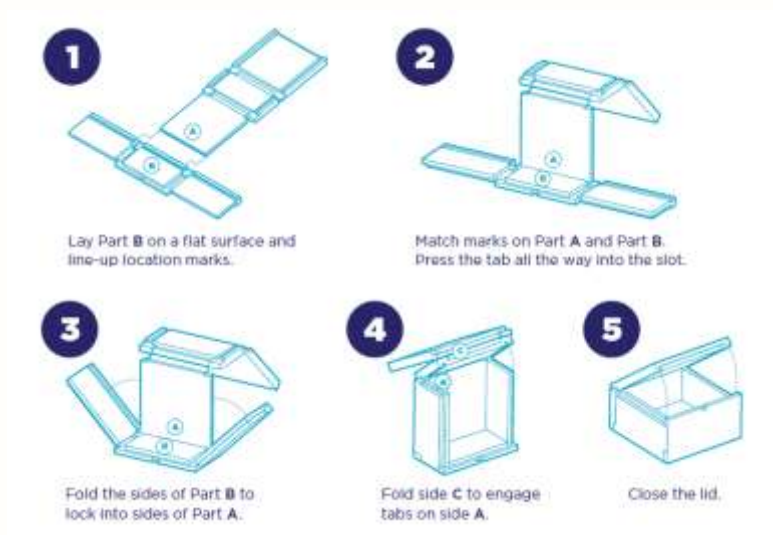

SCACFPSKG3
3Kg (2,8cm)
CONFEZIONE DA 10 PZ
DIMENSIONI CONFEZIONE: da definire

PESO
Kg 0,185

SCACFPSKG10
10Kg (3,8cm)
CONFEZIONE DA 10 PZ
DIMENSIONI CONFEZIONE: da definire

PESO
Kg 0,56

SCACFPSKG20
20Kg (4,5cm)
CONFEZIONE DA 10 PZ
DIMENSIONI CONFEZIONE: 843x603x285mm

PESO
Kg 1,31

Solo su richiesta:

SCACFPSKG5
5Kg (3cm)
CONFEZIONE DA 10 PZ
DIMENSIONI CONFEZIONE: da definire

PESO
Kg 0,29

Solo su richiesta: Versione riutilizzabile



5kg - 1 Piece

ColdFold®
ColdFold XT®

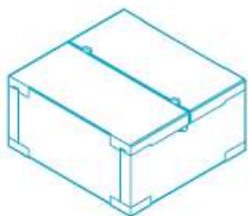
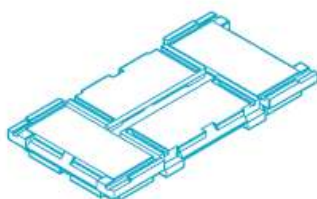

Specifications

External Length	362mm
External Width	340mm
External Height	180mm
Thickness	30mm
Internal Length	302mm
Internal Width	280mm
Internal Height	120mm

SCACFPPKG5

36,2X34X18cm (3cm)

CONFEZIONE DA 10 PZ

DIMENSIONI CONFEZIONE: 715x438x284mm

PESO

Kg 0,65

E-COMMERCE E FARMACEUTICO – TRASPORTO FINO A 48H CORRIERE STANDARD (TEMPERATURA FRIGO e TEMPERATURA FREEZER)

SISTEMA "ECONOMY"

CASSE IN EPS CLASSICHE (densità 22 kg/m3)



SCCEPS40L16- 350350303
350 x 350 x 303 (4cm)
PALLET DA 24 PZ
DIMENSIONI CONFEZIONE: SU PALLET

PESO
Kg 0,404

SCCEPS40L27- 595395250
595 x 395 x 250h (4cm)
PALLET DA 20 PZ
DIMENSIONI CONFEZIONE: SU PALLET

PESO
Kg 0,598

SCCEPS50L42- 600400390
600 x 400 x 390 (5cm)
PALLET DA 25 PZ
DIMENSIONI CONFEZIONE: SU PALLET

PESO
Kg 0,626

ALTRI FORMATI DISPONIBILI SU RICHIESTA

ACCESSORI

BUSTE ISOTERMICHE

Le buste isotermeche possono essere utilizzate come packaging primario oppure per separare il refrigerante dal prodotto evitando il contatto.



- COD PFLABAG4727
656 DIMENSIONI 47X27cm
CONFEZIONE DA 50 PZ

DIMENSIONI CONFEZIONE: da verificare



- COD PFLABAG3621+S7X2
794 A SOFFIETTO MISURA 36X21 + S7X2
CONFEZIONE DA 50 PZ
- COD PFLABAG4225+S8X2
795 A SOFFIETTO MISURA 42X25 + S8X2
CONFEZIONE DA 50 PZ

DIMENSIONI CONFEZIONE: da verificare

REFRIGERANTI

I refrigeranti in questo catalogo sono idonei al mantenimento della temperatura dagli zero gradi in su. Per il mantenimento della temperatura sotto 0°C, sono disponibili prodotti alternativi, fuori catalogo.



ICECATCH GELPACK		
PESO GR	DIMENSIONI (MM)	CODICE
460	140X190X30	PFLAGEL460
690	140X240X40	PFLAGEL690



ICECATCH SOLID		
PESO GR	DIMENSIONI (MM)	CODICE
500	195X130X23	PFLASOLID500
1100	280X190X30	PFLASOLID1100

DIMENSIONI CONFEZIONE 500gr (cod. 143433): 220x300x180mm.

FILM ESTENSIBILE



- COD PFLAFILM2350190
CONFEZIONE DA 1 PZ
DIMENSIONI CONFEZIONE: da verificare

TEST: TEMPERATURE CONTROL 2-8°C

ARTICLE: ISOLAMBOX SCA464600400360AM

INSULATION WALLS: SCKEPS4600400360

TIME: 48H

REFRIGERANTS: ICE CATCH SOLID (7,4KG)

CONTENT: 8L WATER

EXTERNAL TEMPERATURE: 30,5°C CONSTANT

EMPTY VOLUME WITH INTERNAL WALLS & REFRIGERANTS: 23,725L

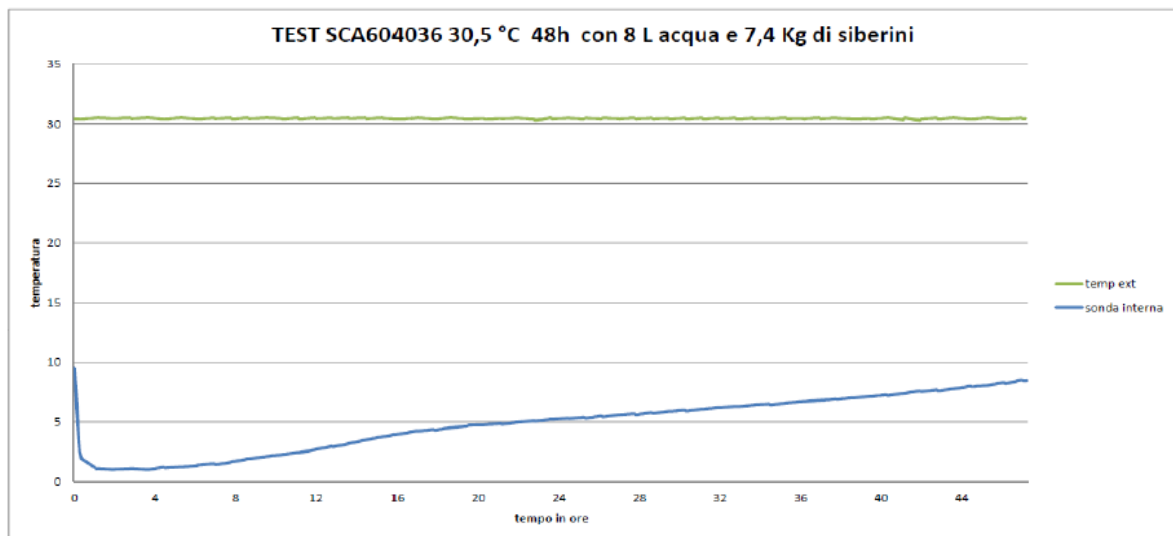

— EXT TEMPERATURE — INTERNAL LOGGER
 X TIME IN H Y TEMPERATURE



TEST: TEMPERATURE CONTROL AMBIENT TEMPERATURE

ARTICLE: ISOLAMBOX SCA464400300200AM

TIME: 48H

REFRIGERANTS: ICE CATCH SOLID (1,5KG)

CONTENT: 0,5L WATER @ 18,5°C INSIDE AN ISOTHERMAL BAG PFLABAG4225+S8X2

EXTERNAL TEMPERATURE: 32°C CONSTANT

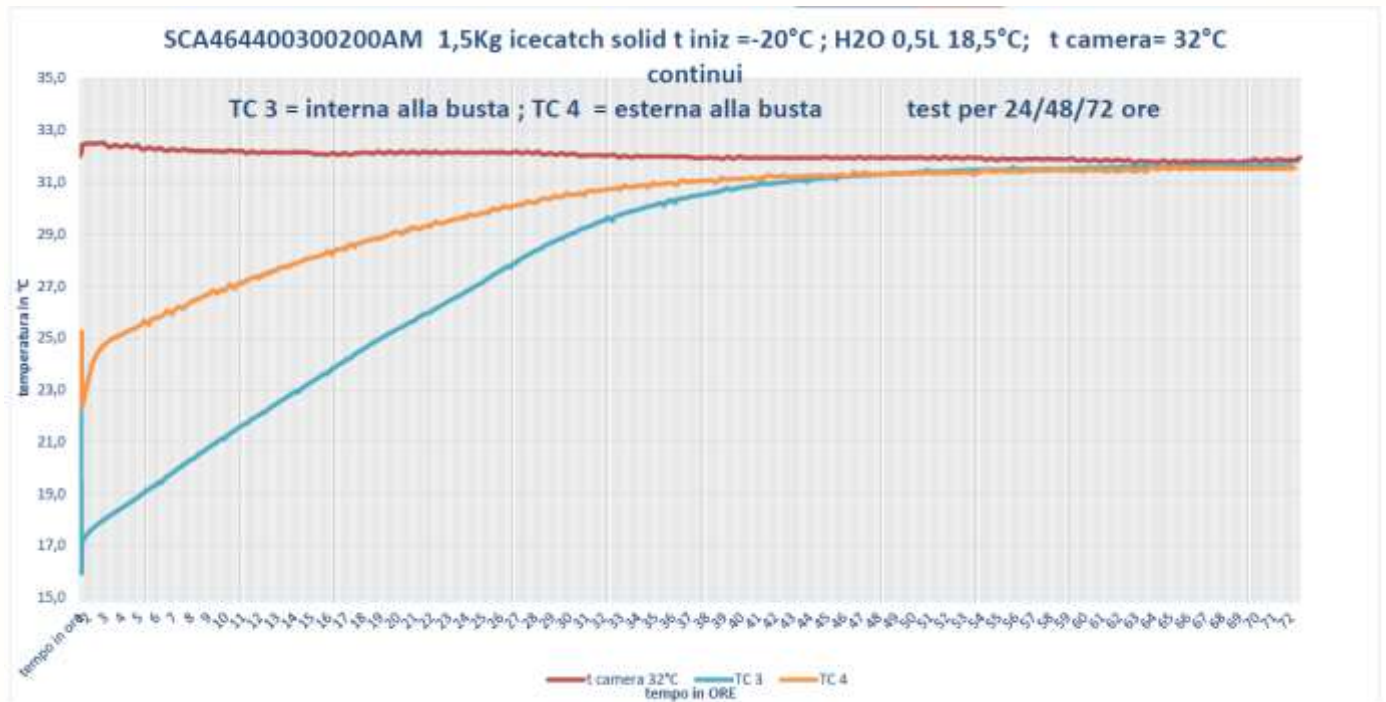

ISONOVA s.r.l.

Cap. Soc. €200.000,00 i.v. - Sede e Stabilimento: Via Brandizzo,144 - 10088 Volpiano (TO) Italy
tel +39 0119955476 - fax +39 011 9955477 - email: info@isonova.it

www.isonova.it | www.laminil.it | www.ledopack.it

C.F. / P. IVA / TVA / VAT - IT 04425740018 - R.I. Torino 2539/1983 - R.E.A. TO 632256

ColdFold®

REFRIGERANTS: ICE CATCH SOLID 7,4Kg
 CONTENT: COLD MEAT
 EXTERNAL TEMPERATURE: SUMMER
 EMPTY VOLUME WITH REFRIGERANTS: 12Kg

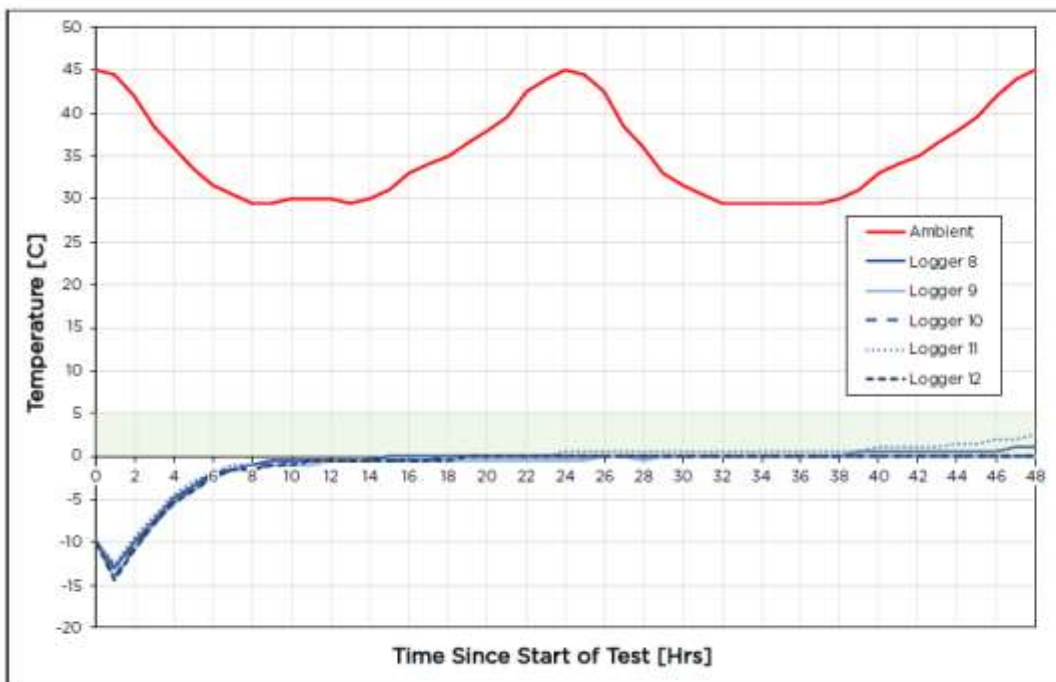

ColdFold®

REFRIGERANTS: ICE CATCH SOLID 7,4Kg
 CONTENT: FROZEN PHARMACEUTICALS 6kg
 EXTERNAL TEMPERATURE: SUMMER
 EMPTY VOLUME WITH REFRIGERANTS: 12Kg

